

ceny bez DPH
barvy 
záruka 2 roky

ER. 6435B.52L.5E - 4sloupový zvedák 5 t

+24 500,- / 112 050,- Kč

Kvalitní elektro - hydraulický 4sloupový zvedák **s vybráním pro přední otočné plotny geometrie, s integrovanými zadními posuvnými plotnami** ideální zejména pro měření geometrie kol, ale samozřejmě vhodný i pro běžné mechanické práce. Svými rozměry je vhodný i pro delší dodávkové vozy.

- spolehlivý a tichý **elektro - hydraulický pohon**
- robustní konstrukce, **nizký profil (výška nájezdu jen 160 mm, řada bezpečnostních prvků...)**
- **aretace zvedáku** v pracovní výšce nosných ramen pomocí bezpečnostních západek (hydraulické okruhy zvedáku jsou v pracovní poloze bez zatížení) **s komfortním elektromagnetickým odjištěním (verze „E“)**

Níže je uveden nejprodávanější typ **ER. 6435B.52L.5E** (verze s vybráním pro přední otočné plotny, s posuvnými zadními plotnami, **délka nosných plošin 5200 mm, max. nosnost zvedáku 5 t**, komfortní elektromagnetické odjištění bezpečnostních západek).

K dispozici (ve výrobě) je celá řada 4sloupových zvedáků **navzájem se lišících standardní výbavou, délkou nosných plošin, max. nosností** (více následující strany).

Technické parametry

typ zvedáku	ER. 6435B.52L.5E
maximální nosnost	5000 kg
výška zdvihu min./max.	160 / 1830 mm
napájení - příkon motoru	400 V / 3 f. - 2,2 kW
hmotnost zvedáku	1640 kg
délka plošin / šířka plošin	5200 mm / 630 mm
celková délka vč. nájezdů	6348 mm
výška nájezdů / sloupů	160 mm / 2338 mm
celková šířka zvedáku	3310 mm

Pozn.: Ostatní rozměry tohoto zvedáku a další typy 4sloupových zvedáků o různé výbavě, max. nosnosti a délce plošin... najdete v tabulce na další straně.

Nadstandardní výbava

typ	popis (tuto výbavu nutno objednat do výroby)	cena bez DPH
ER. CJ3SA	přizdvih 3 t, pneu - hydraulický pohon, zdvih 680 mm	27 300,- Kč
ER. CJ3SM	přizdvih 3 t, ruční - hydraulický pohon, zdvih 680 mm	19 900,- Kč
ER. PD/4	vibrační tester vůlí nápravy, integrovaný do zvedáku a napájený z jeho ovl. panelu, včetně lampy ER. LED	25 000,- Kč
ER. PD/4	vibrační tester vůlí nápravy, samostatný/mimo zvedák, vlastní napájecí/ovládání panel, včetně lampy ER. LED	48 500,- Kč
ER. TT 38	přední mechanické plotny (2ks, rozměr 380 x 380 mm)	4 800,- Kč

ER. CJ3SA - ER. CJ3SM



ER. PD/4



ER. LED



ER. TT 38

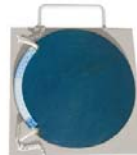

Ilustrační foto 4sloupového zvedáku jsou včetně pomocného přízdvihu nápravy typu ER. CJ3SA (nadstandard).

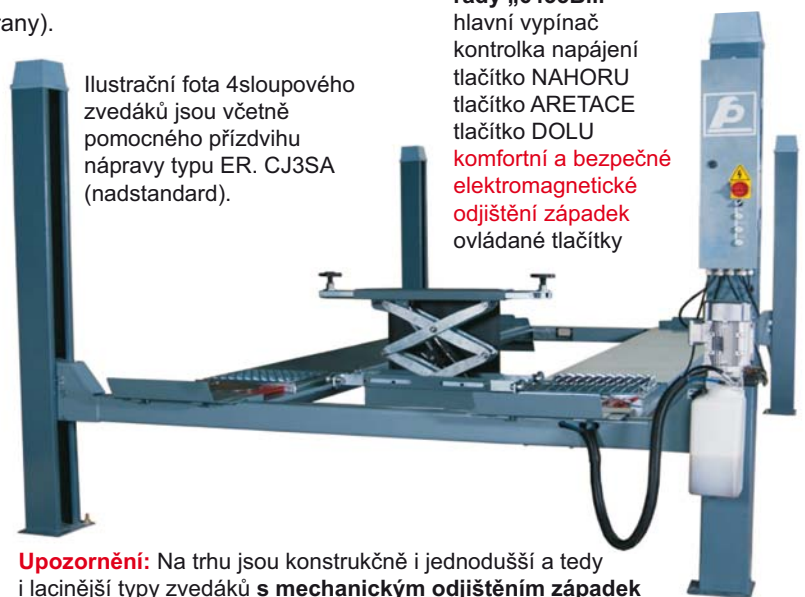

ovládání panel komfortní verze řady „6435B...“

- hlavní vypínač
- kontrolka napájení
- tláčítka NAHORU
- tláčítka ARETACE
- tláčítka DOLU
- komfortní a bezpečné elektromagnetické odjištění západek** ovládané tlačítky

Upozornění: Na trhu jsou konstrukčně i jednodušší a tedy i lacinější typy zvedáků **s mechanickým odjištěním západek pomocí páky atd.** (tyto typy Vám ale kvůli nižší bezpečnosti a komfortu obsluhy raději nedoporučujeme).

3 řady 4sloupových zvedáků:

- řada 6435S.....** - rovné plošiny
- řada 6435A.....** - plošiny s vybráním pro přední otočné plotny geometrie
- řada 6435B.....** - plošiny s vybráním pro přední otočné plotny geometrie + zadní posuvné plotny (ideální pro měření geometrie)

Zvedáky jsou k dispozici s maximální nosností **4 t** nebo **5 t**, s délkou nosných plošin **4560 - 5200 mm**, s **šířkou plošin 630 mm** (konkurence jen 490 mm !!) atd. = při výběru optimálního typu/délky plošin myslete na nejdelší rozvor vozů/dodávky...

ceny bez DPH

barvy

záruka standard 2 roky

Další typy 4sloupových zvedáků řady 6435

K dispozici jsou 3 řady 4sloupových zvedáků (typy se navzájem liší výbavou, maximální nosností **4 t** nebo **5 t**, délkou nosných plošin **4560 - 5200 mm** = při výběru optimálního typu, délky plošin... myslete na nejdelší rozvor vozů/dodávky, kterou chcete zvedat...).

řada 6435S..... - rovné plošiny

řada 6435A..... - plošiny s vybráním pro přední otočné plotny geometrie

řada 6435B..... - plošiny s vybráním pro přední otočné plotny geometrie

+ zadní posuvné plotny (ideální pro měření geometrie)

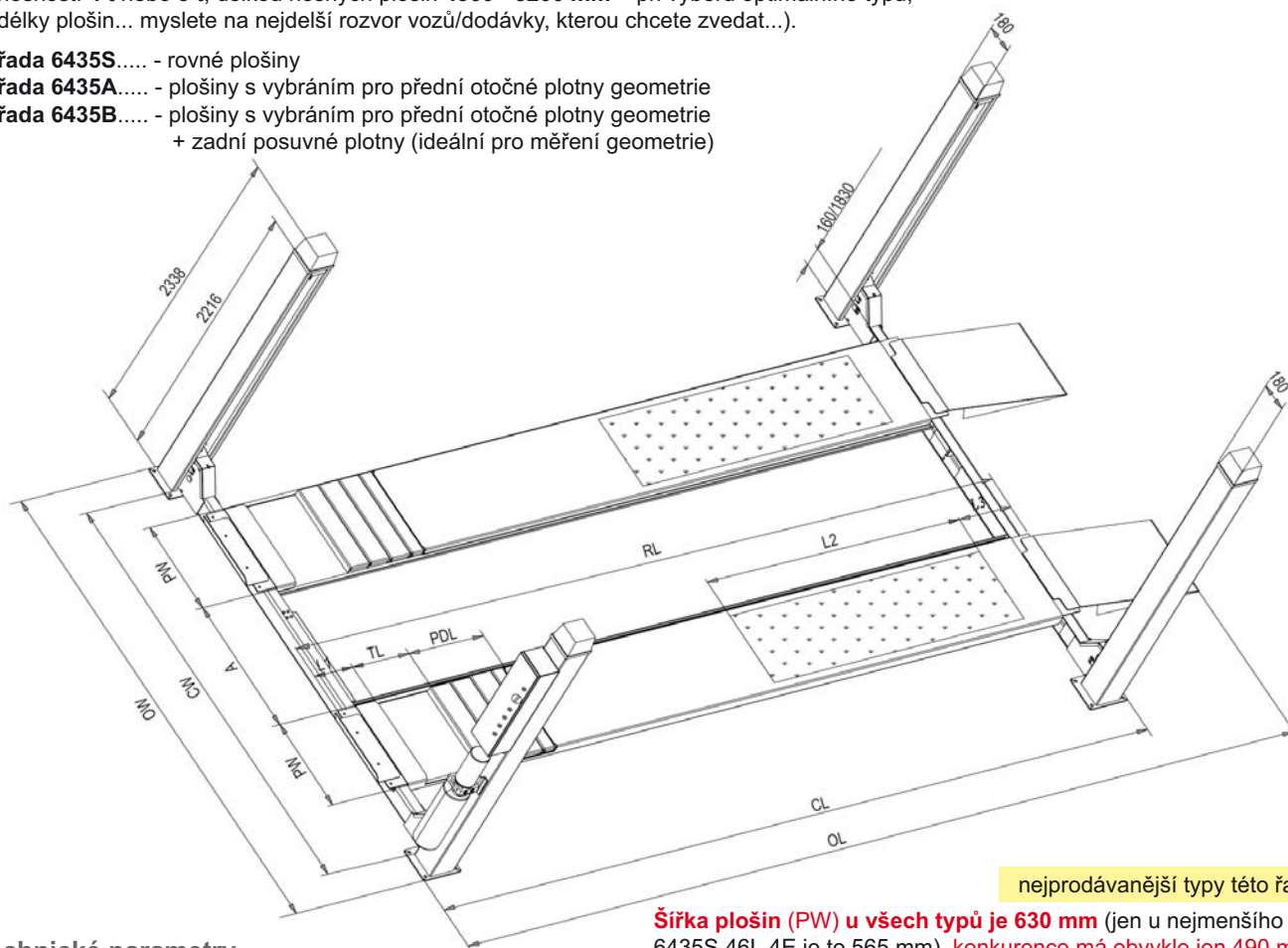

Technické parametry

typ	nosnost (t)	výška zdvihu (mm)	výška (mm)	RL (mm)	OL (mm)	CL (mm)	OW (mm)	CW (mm)	A (mm)	TL (mm)	PDL (mm)	L1 (mm)	L2 (mm)	L3 (mm)	cena ceník bez DPH	akční cena bez DPH
6435S - řada zvedáků s rovnými plošinami																
6435S.46L.4E	4	160/1830	2338	4560	5708	4648	3160	2700	800 - 890						94 900,- Kč	85 410,- Kč
6435S.48L.4E	4	160/1830	2338	4800	5948	4888	3310	2850	740 - 1025						97 900,- Kč	88 110,- Kč
6435S.52L.4E	4	160/1830	2338	5200	6348	5288	3310	2850	740 - 1025						101 800,- Kč	91 620,- Kč
6435S.48L.5E	5	160/1830	2338	4800	5948	4888	3310	2850	740 - 1025						104 900,- Kč	94 410,- Kč
6435S.52L.5E	5	160/1830	2338	5200	6348	5288	3310	2850	740 - 1025						106 400,- Kč	95 760,- Kč
6435A - řada zvedáků s plošinami s vybráním pro přední otočné plotny geometrie																
6435A.46L.4E	4	160/1830	2338	4560	5708	4648	3160	2700	800 - 890	390	560	250			99 100,- Kč	89 190,- Kč
6435A.48L.4E	4	160/1830	2338	4800	5948	4888	3310	2850	740 - 1025	390	560	280			101 800,- Kč	91 620,- Kč
6435A.52L.4E	4	160/1830	2338	5200	6348	5288	3310	2850	740 - 1025	390	560	280			105 700,- Kč	95 130,- Kč
6435A.48A.5E	5	160/1830	2338	4800	5948	4888	3310	2850	740 - 1025	390	560	280			108 700,- Kč	97 830,- Kč
6435A.52L.5E	5	160/1830	2338	5200	6348	5288	3310	2850	740 - 1025	390	650	280			113 400,- Kč	102 060,- Kč
6435B - řada zvedáků s plošinami s vybráním pro přední otočné plotny geometrie + zadní posuvné plotny (ideální pro měření geometrie)																
6435B.46L.4E	4	160/1830	2338	4560	5708	4648	3160	2700	800 - 890	390	560	250	1435	370	111 400,- Kč	100 260,- Kč
6435B.48L.4E	4	160/1830	2338	4800	5948	4888	3310	2850	740 - 1025	390	560	280	1600	370	114 100,- Kč	102 690,- Kč
6435B.52L.4E	4	160/1830	2338	5200	6348	5288	3310	2850	740 - 1025	390	560	280	1825	465	117 200,- Kč	105 480,- Kč
6435B.48L.5E	5	160/1830	2338	4800	5948	4888	3310	2850	740 - 1025	390	560	280	1600	370	119 900,- Kč	107 910,- Kč
6435B.52L.5E	5	160/1830	2338	5200	6348	5288	3310	2850	740 - 1025	390	650	280	1825	465	124 500,- Kč	112 050,- Kč



Ilustrační foto 4sloupového zvedáku řady 6435S.

Upozornění: Na trhu jsou konstrukčně i jednodušší a tedy i lacinější typy 4sloupových zvedáků **s mechanickým odjištěním západek pomocí páky atd.** (tyto typy Vám ale kvůli nižší bezpečnosti a komfortu obsluhy raději nedoporučujeme i když je také umíme dodat...).

Vysvětlení označení typu zvedáku

například typ 6435B.52L.5E

6435.....označení řady 4sloupových zvedáků

B.....typ plošin (zde nejvyšší výbava s vybráním pro přední otočné plotny a integrovanými zadními posuvnými plotnami)

52L.....délka plošin (zde 5200 mm)

5.....maximální nosnost zvedáku (zde 5 t)

E.....komfortní a bezpečné elektromagnetické ovládání bezpečnostních západek

Typy plošin



typ S = rovné plošiny



typ A = s vybráním pro přední otočné plotny

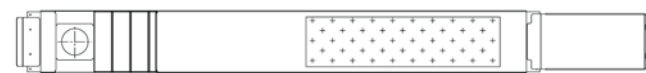

typ B = s vybráním pro přední otočné plotny a integrovanými zadními otočnými plotnami

Nadstandardní výbava

typ	popis (tuto výbavu nutno objednat do výroby)	cena bez DPH
ER. CJ3SA	přizdvih 3 t, pneu - hydraulický pohon, zdvih 680 mm	27 300,- Kč
ER. CJ3SM	přizdvih 3 t, ruční - hydraulický pohon, zdvih 680 mm	19 900,- Kč
ER. PD/4	vibrační tester vůlí nápravy, integrovaný do zvedáku a napájený z jeho ovl. panelu, včetně lampy ER. LED	25 000,- Kč
ER. PD	vibrační tester vůlí nápravy, samostatný/mimo zvedák, vlastní napájecí/ovládací panel, včetně lampy ER. LED	48 500,- Kč
ER TT 38	přední mechanické plotny (2ks, rozměr 380 x 380 mm)	4 800,- Kč

ER. CJ3SA - ER. CJ3SM



ER. PD/4



ER. LED



ER. TT 38



3 řady 4sloupových zvedáků:

řada 6435S..... - rovné plošiny

řada 6435A..... - plošiny s vybráním pro přední otočné plotny geometrie

řada 6435B..... - plošiny s vybráním pro přední otočné plotny geometrie + zadní posuvné plotny (ideální pro měření geometrie)

Zvedáky jsou k dispozici s maximální nosností **4 t** nebo **5 t**, s délkou nosných plošin **4560 - 5200 mm**, s šířkou plošin **630 mm** (konkurence jen 490 mm !!) atd. = při výběru optimálního typu/délky plošin myslete na nejdelší rozvor vozů/dodávky...

ER. 6435 P - 4sloupový parkovací zvedák 3 t

79 800,- / **71 820,- Kč**

ceny bez DPH
barvy 
záruka 2 roky

Konstrukčně kvalitní, spolehlivý elektro - hydraulický **parkovací zvedák**, svými parametry vhodný pro osobní vozy.

- spolehlivý a tichý **elektro - hydraulický pohon**
- robustní konstrukce, **nízký profil/výška nájezdu jen 125 mm**, řada bezpečnostních prvků...)
- **aretace zvedáku** v pracovní výšce nosných ramen pomocí bezpečnostních mechanických západek (hydraulické okruhy zvedáku jsou v pracovní poloze bez zatížení)



Technické parametry

typ zvedáku	ER. 6435 P
maximální nosnost	3000 kg
napájení - příkon motoru	400 V / 3 f. - 2,2 kW

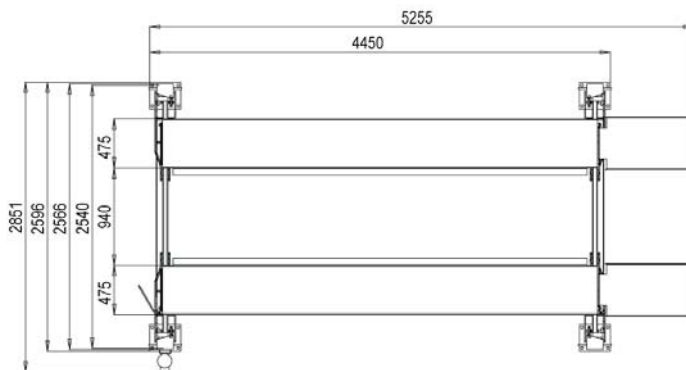
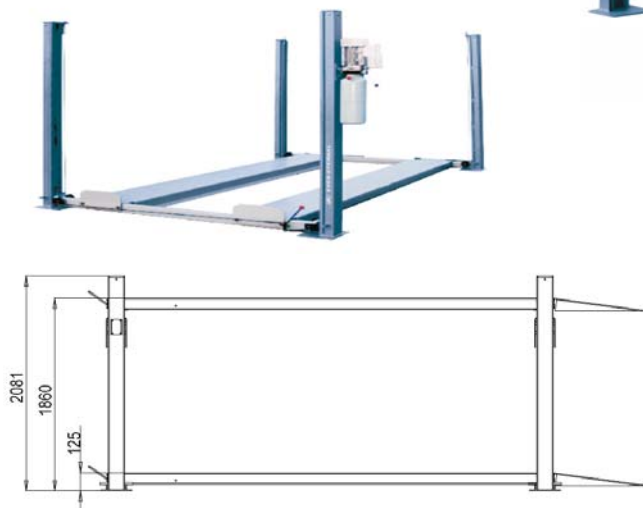

Standardní výbava

nízký profil nájezdu jen 125 mm
pro snadný nájezd na zvedák...



mezi nosnými plošinami odkapávací plotna pro zachycení vody, oleje...



manuální ovládání bezpečnostních mechanických západek



Nadstandardní výbava

typ	popis (tuto výbavu nutno objednat do výroby)	cena bez DPH
ER. MK	podvozky pro možnost mobility zvedáku po garáži (4 ks)	3 500,- Kč

